

**Unidad didáctica:
“Simbología Neumática e Hidráulica”**

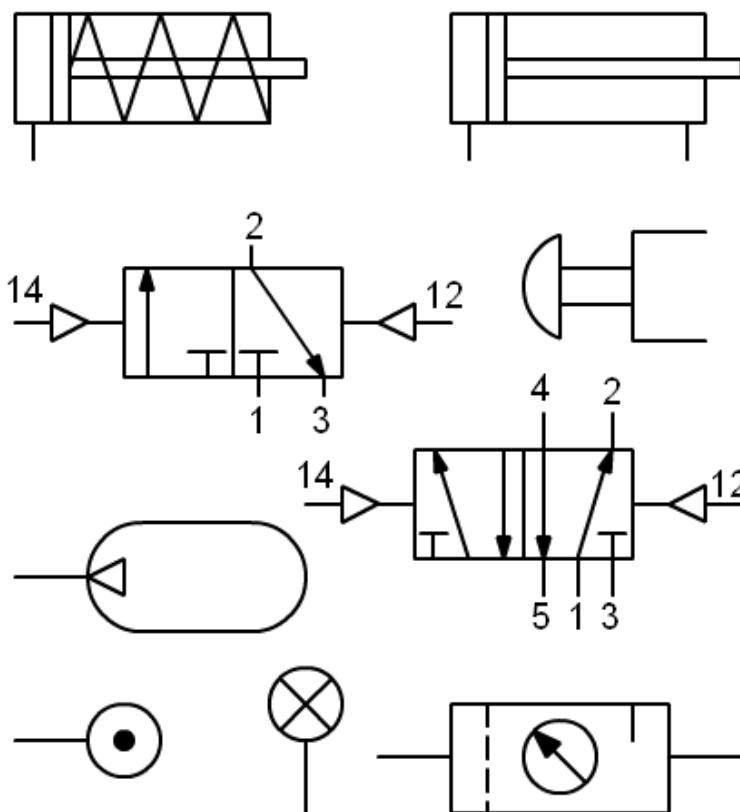

CURSO 4º ESO

Autor: Antonio Bueno Juan

Unidad didáctica: “Simbología Neumática e Hidráulica”

ÍNDICE

- 1.- Norma UNE-101 149 86 (ISO 1219 1 y ISO 1219 2).
- 2.- Designación de conexiones, normas básicas de representación.
- 3.- Conexiones e instrumentos de medición y mantenimiento.
- 4.- Bombas y compresores.
- 5.- Mecanismos (actuadores).
- 6.- Válvulas direccionales.
- 7.- Accionamientos.
- 8.- Válvulas de bloqueo, flujo y presión.
- 9.- Otros elementos.
- 10.- Actividades.

1.- Norma UNE-101 149 86 (ISO 1219 1 y ISO 1219 2).

A nivel internacional la norma ISO 1219 1 y ISO 1219 2, que se ha adoptado en España como la norma UNE-101 149 86, se encarga de representar los símbolos que se deben utilizar en los esquemas neumáticos e hidráulicos.

En esta unidad solamente nos ceñiremos a la citada norma, aunque existen otras normas que complementan a la anterior y que también deberían conocerse. Estas son:

Norma	Descripción
UNE 101-101-85	Gama de presiones.
UNE 101-149-86	Símbolos gráficos.
UNE 101-360-86	Diámetros de los cilindros y de los vástagos de pistón.
UNE 101-362-86	Cilindros gama básica de presiones normales.
UNE 101-363-86	Serie básica de carreras de pistón.
UNE 101-365-86	Cilindros. Medidas y tipos de roscas de los vástagos de pistón.

Para conocer todos los símbolos con detalle, así como la representación de nuevos símbolos deben consultarse las normas al completo.

2.- Designación de conexiones, normas básicas de representación

Las válvulas de regulación y control, se nombran y representan con arreglo a su constitución, de manera que se indica en primer lugar el número de vías (orificios de entrada o salida) y a continuación el número de posiciones.

	Una posición.
	Dos posiciones.
	Tres posiciones.

Por ejemplo:	
Válvula 2/2 	Válvula de dos vías y dos posiciones.
Válvula 3/2 	Válvula de tres vías y dos posiciones.
Válvula 5/3 	Válvula de cinco vías y tres posiciones.
Válvula 4/2 	Válvula de cuatro vías y dos posiciones.





Su representación sigue las siguientes reglas:

- 1.- Cada posición se indica por un cuadrado.
- 2.- Se indica en cada casilla (cuadrado), las canalizaciones, el sentido del flujo y la situación de las conexiones (vías).
- 3.- Las vías de las válvulas se dibujan en la posición de reposo.

4.- El desplazamiento a la posición de trabajo se realiza transversalmente, hasta que las canalizaciones coinciden con las vías en la nueva posición.

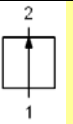
5.- También se indica el tipo de mando que modifica la posición de la válvula (señal de pilotaje). Puede ser manual, por muelle, por presión ...

Por ejemplo:

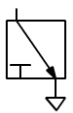
	El aire circula de 1 a 2
	El aire circula de 3 a 4
	El trazo transversal indica que no se permite el paso de aire.
	El punto relleno, indica que las canalizaciones están unidas.
	El triángulo indica la situación de un escape de aire sobre la válvula.
	El escape de aire se encuentra con un orificio roscado, que permite acoplar un silenciador si se desea.

Válvulas completas:

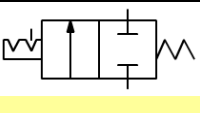
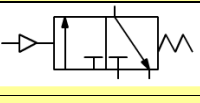
	Válvula 2/2 con activación manual por mando con bloqueo y retorno mecánico por muelle.
	Válvula 3/2 con activación por presión y retorno mecánico por muelle.

La norma establece la identificación de los orificios (vías) de las válvulas, debe seguir la siguiente norma:

Puede tener una identificación numérica o alfabética.





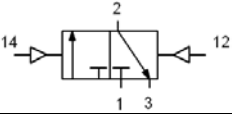
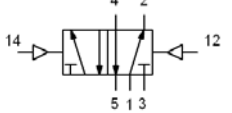





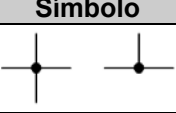

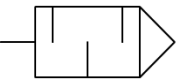

Designación de conexiones	Letras	Números
Conexiones de trabajo	A, B, C ...	2, 4, 6 ...
Conexión de presión, alimentación de energía	P	1
Escapes, retornos	R, S, T ...	3, 5, 7 ...
Descarga	L	
Conexiones de mando	X, Y, Z ...	10,12,14 ...

Por ejemplo: La representación completa de las válvulas puede ser:

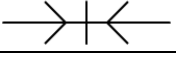
	Válvula 3/2 pilotada por presión.
	Válvula 5/2 pilotada por presión.







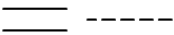
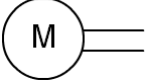
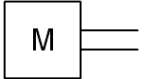

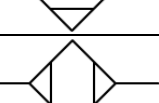
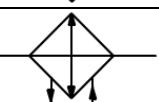
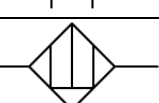
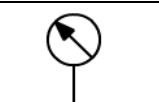

3.- Conexiones e instrumentos de medición y mantenimiento.

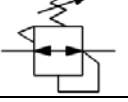
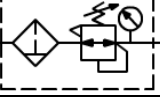
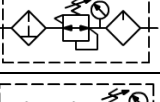
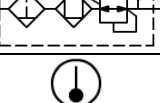
Para empezar con los símbolos se muestran a continuación como se representan las canalizaciones y los elementos de medición y mantenimiento.

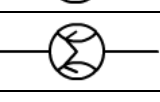
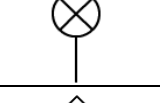
Conexiones	
Símbolo	Descripción
	Unión de tuberías.
	Cruce de tuberías.
	Manguera.
	Acople rotante.
	Línea eléctrica.
	Silenciador.
	Fuente de presión, hidráulica, neumática.
	Conexión de presión cerrada.
	Línea de presión con conexión.
	Acople rápido sin retención, acoplado.
	Acople rápido con retención, acoplado.
	Desacoplado línea abierta.
	Desacoplado línea cerrada.
	Escape sin rosca.
	Escape con rosca.
	Retorno a tanque.

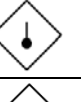

	Unidad operacional.
	Unión mecánica, varilla, leva, etc.
	Motor eléctrico.
	Motor de combustión interna.



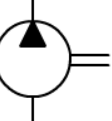

Medición y mantenimiento	
Símbolo	Descripción
	Unidad de mantenimiento, símbolo general.
	Filtro.
	Drenador de condensado, vaciado manual.
	Drenador de condensado, vaciado automático.
	Filtro con drenador de condensado, vaciado automático.
	Filtro con drenador de condensado, vaciado manual.
	Filtro con indicador de acumulación de impurezas.
	Lubricador.
	Secador.
	Separador de neblina.
	Limitador de temperatura.
	Refrigerador.
	Filtro micrónico.
	Manómetro.

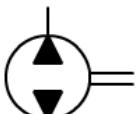
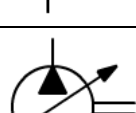
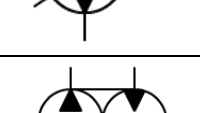
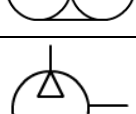
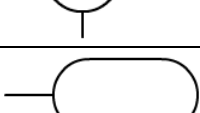
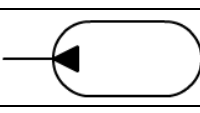
	Manómetro diferencial.
	Unidad de mantenimiento, filtro, regulador, lubricador. Gráfico simplificado.
	Válvula de control de presión, regulador de presión de alivio, regulable.
	Combinación de filtro y regulador.
	Combinación de filtro, regulador y lubricador.
	Combinación de filtro, separador de neblina y regulador.
	Termómetro.
	Caudalímetro.
	Medidor volumétrico.
	Indicador óptico. Indicador neumático.
	Sensor.
	Sensor de temperatura.
	Sensor de nivel de fluidos.
	Sensor de caudal.



4.- Bombas y compresores.

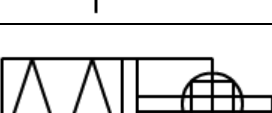
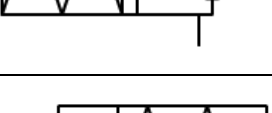

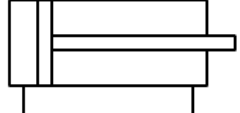
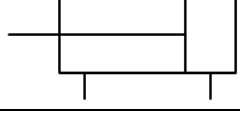
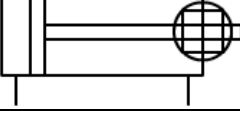
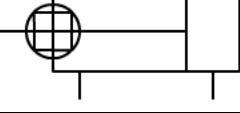
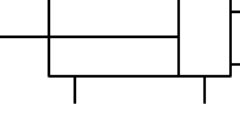
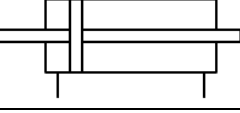
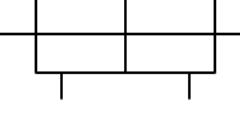
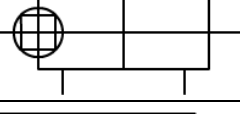
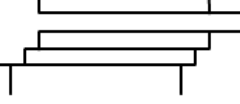
Símbolo	Descripción
	Bomba hidráulica de flujo unidireccional.

	Bomba hidráulica de caudal variable.
	Bomba hidráulica de caudal bidireccional.
	Bomba hidráulica de caudal bidireccional variable.
	Mecanismo hidráulico con bomba y motor.
	Compresor para aire comprimido.
	Depósito. Símbolo general.
	Depósito hidráulico.
	Depósito neumático.

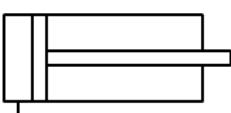
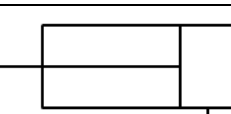
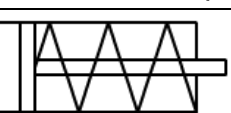
	Cilindro de simple efecto, carrera por resorte (muelle), retorno por presión de aire.
	Cilindro de simple efecto, carrera por resorte (muelle), retorno por presión de aire.
	Cilindro de simple efecto, vástago simple antigiro, carrera por resorte (muelle), retorno por presión de aire.
	Cilindro de simple efecto, vástago simple antigiro, carrera por resorte (muelle), retorno por presión de aire.
	Cilindro de doble efecto, vástago simple.
	Cilindro de doble efecto, vástago simple.
	Cilindro de doble efecto, vástago simple antigiro.
	Cilindro de doble efecto, vástago simple antigiro.
	Cilindro de doble efecto, vástago simple montaje muñón trasero.
	Cilindro de doble efecto, doble vástago.
	Cilindro de doble efecto, doble vástago.
	Cilindro de doble efecto, doble vástago antigiro.
	Cilindro de doble efecto, doble vástago antigiro.
	Cilindro de doble efecto, vástago telescópico.

5.- Mecanismos (actuadores).

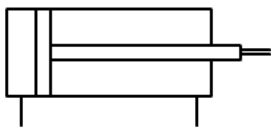
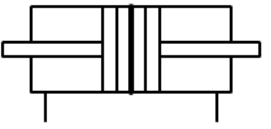
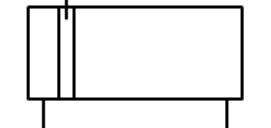
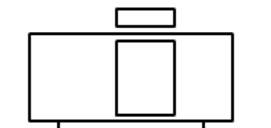
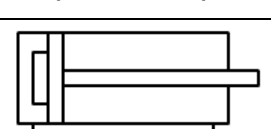
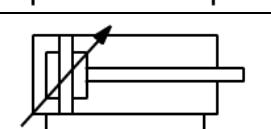
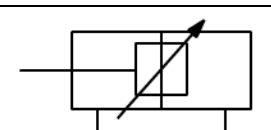
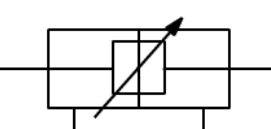
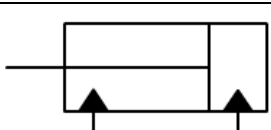
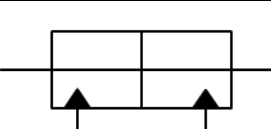
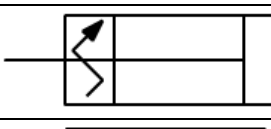
Símbolo	Descripción
	Cilindro de simple efecto, retorno por esfuerzos externos.
	Cilindro de simple efecto, retorno por esfuerzos externos.
	Cilindro de simple efecto, retorno por muelle.
	Cilindro de simple efecto, retorno por muelle.

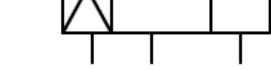
	Cilindro diferencial de doble efecto.
	Cilindro de posición múltiple.
	Cilindro de doble efecto sin vástago.
	Cilindro de doble efecto sin vástago, de arrastre magnético.
	Cilindro de doble efecto, con amortiguación final en un lado.
	Cilindro de doble efecto, con amortiguación ajustable en ambos extremos.
	Cilindro de doble efecto, con amortiguación ajustable en ambos extremos.
	Cilindro de doble efecto, con doble vástago, con amortiguación ajustable en ambos extremos.
	Cilindro de doble efecto hidroneumático. Hidráulico.
	Cilindro de doble efecto, con doble vástago hidroneumático. Hidráulico.
	Cilindro con lectura de carrera. Vástago simple.
	Cilindro con lectura de carrera, con freno. Vástago simple.
	Cilindro de doble efecto, con bloqueo, vástago simple.

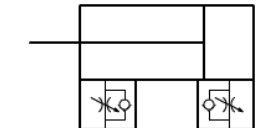
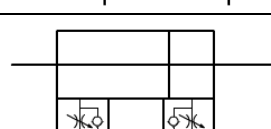
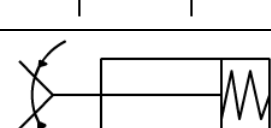
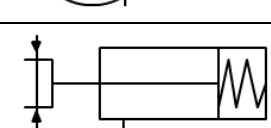
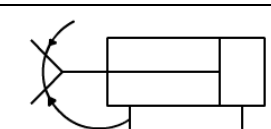
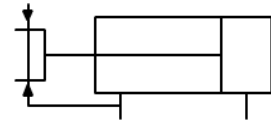
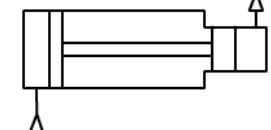
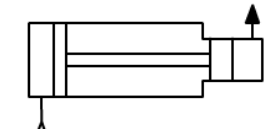
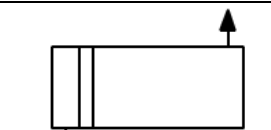
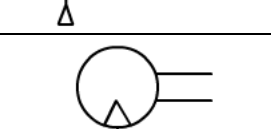
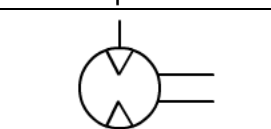
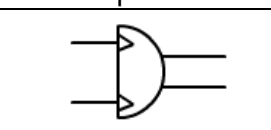
	Cilindro de doble efecto, con regulador de caudal integrado, vástago simple.
	Cilindro de doble efecto, con regulador de caudal integrado, doble vástago.
	Pinza de apertura angular de simple efecto.
	Pinza de apertura paralela de simple efecto.
	Pinza de apertura angular de doble efecto.
	Pinza de apertura paralela de doble efecto.
	Multiplicador de presión de mismo medio.
	Multiplicador de presión para distintos medios.
	Transductor para distintos medios.
	Motor neumático 1 sentido de giro.
	Motor neumático 2 sentidos de giro.
	Cilindro basculante 2 sentidos de giro.

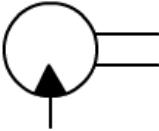
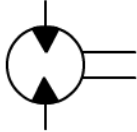
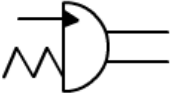
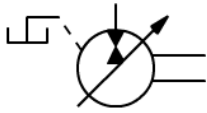
	Motor hidráulico 1 sentido de giro.
	Motor hidráulico 2 sentidos de giro.
	Cilindro hidráulico basculante 1 sentido de giro, retorno por muelle.
	Bomba/motor hidráulico regulable.

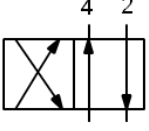
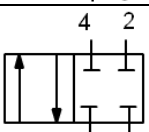
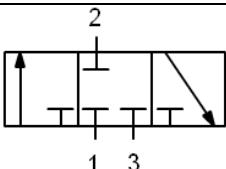
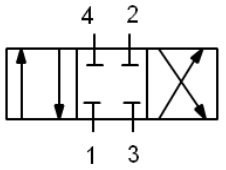
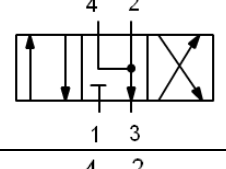
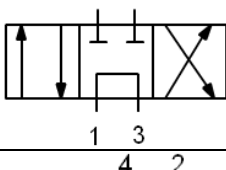
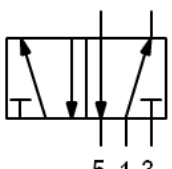
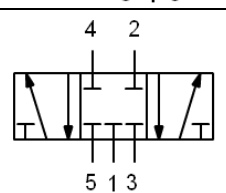
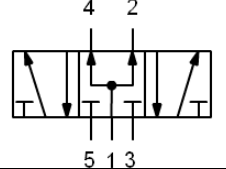
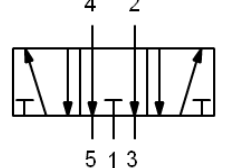
	Válvula 4/2.
	Válvula 4/2 en posición normalmente cerrada.
	Válvula 3/3 en posición neutra normalmente cerrada.
	Válvula 4/3 en posición neutra normalmente cerrada.
	Válvula 4/3 en posición neutra escape.
	Válvula 4/3 en posición central con circulación.
	Válvula 5/2.
	Válvula 5/3 en posición normalmente cerrada.
	Válvula 5/3 en posición normalmente abierta.
	Válvula 5/3 en posición de escape.

6.- Válvulas direccionales.

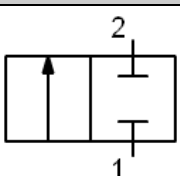
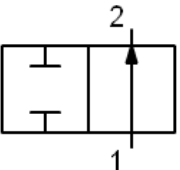
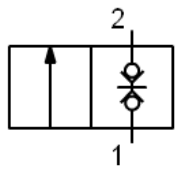
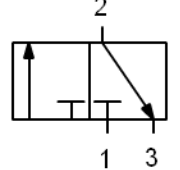
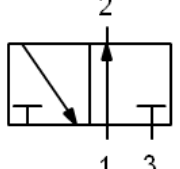
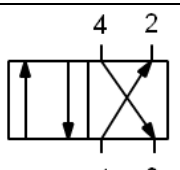
Símbolo	Descripción
	Válvula 2/2 en posición normalmente cerrada.
	Válvula 2/2 en posición normalmente abierta.
	Válvula 2/2 de asiento en posición normalmente cerrada.
	Válvula 3/2 en posición normalmente cerrada.
	Válvula 3/2 en posición normalmente abierta.
	Válvula 4/2.

7.- Accionamientos.

En una misma válvula pueden aparecer varios de estos símbolos, también se les conoce con el nombre de elementos de pilotaje.

Los esquemas básicos de los símbolos son:

Símbolo	Descripción
	Mando manual en general, pulsador.
	Botón pulsador, seta, control manual.
	Mando por palanca, control manual.
	Mando por pedal, control manual.
	Mando por llave, control manual.
	Mando con bloqueo, control manual.
	Muelle, control mecánico.
	Palpador, control mecánico en general.
	Rodillo palpador, control mecánico.
	Rodillo escamoteable, accionamiento en un sentido, control mecánico.
	Mando electromagnético con una bobina.
	Mando electromagnético con dos bobinas actuando de forma opuesta.
	Control combinado por electroválvula y válvula de pilotaje.
	Mando por presión. Con válvula de pilotaje neumático.

	Presurizado neumático.
	Pilotaje hidráulico. Con válvula de pilotaje.
	Pilotaje hidráulico. Con válvula de pilotaje.
	Presurizado hidráulico.

8.- Válvulas de bloqueo, flujo y presión.

Símbolo	Descripción
	Válvula de cierre.
	Válvula de bloqueo (antirretorno).
	Válvula de retención pilotada. $P_e > P_a \rightarrow$ Cierre.
	Válvula de retención pilotada. $P_a > P_e \rightarrow$ Cierre.
	Válvula O (OR). Selector.
	Válvula de escape rápido. Válvula antirretorno.
	Válvula de escape rápido, Válvula antirretorno, doble efecto con silenciador.
	Válvula Y (AND).
	Orificio calibrado. El primer símbolo es fijo, el segundo regulable.
	Estrangulación. El primer símbolo es fijo, el segundo regulable.
	Válvula estranguladora unidireccional a diafragma.
	Válvula estranguladora unidireccional. Válvula antirretorno de regulación regulable en un sentido

	Válvula estranguladora doble, antirretorno con regulador de caudal doble con conexión instantánea.
	Válvula estranguladora de caudal de dos vías.
	Distribución de caudal.
	Eyector de vacío. Válvula de soplado de vacío.
	Eyector de vacío. Válvula de soplado de vacío con silenciador incorporado.
	Válvula limitadora de presión.
	Válvula limitadora de presión pilotada.
	Válvula de secuencia por presión.
	Válvula reguladora de presión de dos vías. (reductora de presión).
	Válvula reguladora de presión de tres vías. (reductora de presión).
	Multiplicador de presión neumático. Accionamiento manual.
	Presostato neumático.
	Presostato neumático.

9.- Otros elementos.

Existen otros símbolos que no se encuentran representados en la norma pero que también se utilizan con frecuencia. A continuación pueden verse algunos de ellos.

Símbolo	Descripción
	Sensor por restricción de fuga.
	Sensor de proximidad por reflexión.
	Barrera neumática, sin alimentación en tobera receptora.

	alimentación en tobera receptora.
	Barrera neumática, con alimentación en tobera receptora.
	Amplificador neumático 2 etapas.
	Contador neumático de impulsos, retorno neumático o manual.
	Contador diferencial.

10.- Actividades.

1.- Dibuja los símbolos en los huecos correspondientes.

Compresor de aire	Motor neumático de un sentido de giro
Cilindro de simple efecto con retorno por muelle	Válvula 3/2 normalmente cerrada, activa por pulsador y retorno por muelle
Válvula "O"	Unidad de mantenimiento

2.- Indica el nombre de cada uno de estos símbolos.

